



LAMPIRAN A
TABEL KERUSAKAN
RAM (*Random Access Memory*)

No	Masalah	Gejala	Penyebab	Solusi
1	RAM tidak terpasang dengan baik.	<ul style="list-style-type: none"> - Proses booting awal pada sistem operasi menjadi lambat. - Bunyi Beep panjang 1 kali - Komputer menjadi sangat lambat saat digunakan 	<ul style="list-style-type: none"> - Memori RAM Berjamur karena suhu yang lembab -tegangan listrik tidak beraturan -mematikan paksa komputer tidak sesuai prosedur. 	<p>Periksa Kedudukan Memori RAM (cabut dan pasang kembali)</p> <ul style="list-style-type: none"> - Cabut Memori RAM kemudian bersihkan bagian tembaga menggunakan penghapus pensil , pasang kembali - Gunakan Stabilizer untuk mengatur tegangan listrik pada Cpu.
2	Memori Ram tidak terdeteksi oleh BIOS Setelah memasang RAM Baru	<ul style="list-style-type: none"> - Memori Ram tidak masuk slot dengan benar. - Bunyi Beep pada Komputer dengan tempo 1-3-1 - Tidak ada tampilan pada monitor Ketika di cek di bios tidak terdapat VGA. 	<ul style="list-style-type: none"> - Slot memori RAM kotor - Memori RAM tidak kompatibel terhadap komputer. - cara memasang kurang tepat 	<ul style="list-style-type: none"> - Cabut Kembali Memori Ram dan bersihkan slot memori menggunakan kuas kering. - Lakukan pengecekan pada Memori RAM apakah sudah benar sama dengan yang lama, jika tidak maka tukar dengan yang kompatibel terhadap

				Mainboard komputer.
3	Tegangan listrik tidak beraturan	-Proses komputer akan berhenti. -Tidak bisa masuk <i>Operating System</i> -setelah melakukan "Power On Self Test" muncul pesan Hardisk failure.	-Terjadi kerusakan pada slot memori Ram dikarenakan arus listrik yang berlebihan. -Kabel power/kabel IDE belum terpasang.	<ol style="list-style-type: none"> Gunakanlah ruangan yang ber-AC. Gunakan aplikasi yang sesuai dengan kebutuhan dan tidak berlebihan. Batasi waktu penggunaan PC untuk bermain <i>game</i>.
4	Komputer Overheat.	- <i>fan cooler</i> menyala dengan kencang - Aplikasi atau <i>software</i> tidak bisa dijalankan -Komputer menjadi lambat	- Memori Ram tidak mampu mengakses data dari <i>software</i> tersebut. - Kapasitas memori tidak sebanding dengan program yang dijalankan	<ul style="list-style-type: none"> Ganti dan Tambah kapasitas Ram dengan yang kompatibel dan sesuai kebutuhan. Bersihkan bagian dalam komputer. Tambahkan ekstra Fan pada bagian dalam komputer .
5	Unexpected Kernel Mode Trap (stop code 0X0000007F)	- Komputer menjadi komputer Hang - Layar Komputer menjadi <i>blank</i>	- Memori Ram yang cacat - Temperatur Processor yang tinggi	<ul style="list-style-type: none"> Ganti Memori Ram dengan yang baru. Gunakan <i>Thermal Paste</i> tambahan agar menjangkau

		berwarna biru.		suhu pada prosessor.
6	Memori RAM tidak mampu mengakses data dari software	<ul style="list-style-type: none"> - Komputer Hang - Fan cooler menyala dengan kencang (tidak normal - aplikasi atau software tidak bisa dijalankan 	<ul style="list-style-type: none"> - Kapasitas memori tidak sebanding dengan program yang dijalankan 	<ul style="list-style-type: none"> - Ganti dan Tambah kapasitas Ram dengan yang kompatibel dan sesuai kebutuhan. - Bersihkan bagian dalam komputer.
7	Kerusakan pada Slot memory RAM	<ul style="list-style-type: none"> - Komputer Hang - Muncul pesan Error Hardisk Failure 	<ul style="list-style-type: none"> - Terjadi kerusakan pada slot memori Ram dikarenakan arus listrik yang berlebihan. 	<ul style="list-style-type: none"> - Restart Komputer - check sambungan kabel dalam casing, pastikan kabel terpasang dengan baik
8	No More System PTEs (stop code 0X0000003F)	<ul style="list-style-type: none"> - Layar Komputer menjadi Blank berwarna biru. - Komputer menjadi Hang - Sistem operasi tidak berjalan 	<ul style="list-style-type: none"> - Windows kekurangan Page Table Entries (PTEs) PTEs digunakan untuk melakukan mapping RAM Dimana mapping ini dilakukan oleh Virtual Memory Manager (VMM) 	<ul style="list-style-type: none"> - Buka Registry Editor lihat pada: HKEY_LOCAL_MACHINE\SYSTEM\CurrentControlSet\Control\Session Manager\Memory Management Double-click pada PagedPoolSize ,

		dengan baik		masukkan value-nya 0 , klik OK.
9	Data Bus Error (stop code 0X0000002E)	<ul style="list-style-type: none"> - Layar Komputer menjadi Blank berwarna biru. - Komputer menjadi Hang - Sistem operasi tidak berjalan dengan baik 	<ul style="list-style-type: none"> - Memori Ram yang cacat - Kerusakan Pada MotherBoard 	<ul style="list-style-type: none"> - Ganti Memori Ram dengan yang baru. - Perbaiki kerusakan pada Motherboard ke service center atau Tenaga ahli.
10	10. NEXPECTE D_KERNEL _MODE_TR AP (0X0000007 F)	<ul style="list-style-type: none"> - Layar Komputer menjadi Blank berwarna biru. - Komputer menjadi Hang - Sistem operasi tidak berjalan dengan baik 	<ul style="list-style-type: none"> - Overclock Hardware yang berlebihan. - Komponen komputer yang terlalu panas - BIOS yang korup - Memory dan CPU yang cacat 	<ul style="list-style-type: none"> - Ganti Memori Ram dengan yang baru. - Perbaiki kerusakan pada Motherboard ke service center atau Tenaga ahli. - Tambahkan ekstra Fan pada bagian dalam komputer .
11	PAGE_FAU LT_IN_NON PAGED_AR EA	<ul style="list-style-type: none"> - Layar Komputer menjadi Blank berwarna biru. - Komputer 	<ul style="list-style-type: none"> - kerusakan hardware, termasuk memory utama Ram, memory video card, atau memory 	<ul style="list-style-type: none"> - Ganti Memori Ram dengan yang baru. - bersihkan Cache Memori

		<p>menjadi Hang</p> <ul style="list-style-type: none"> - Sistem operasi tidak berjalan dengan baik 	<p>di processor (L2 Cache)</p>	<ul style="list-style-type: none"> - Perbaiki kerusakan pada Motherboard ke service center atau Tenaga ahli. - Restart komputer
12	RDR File System (x00000027)	<ul style="list-style-type: none"> - Layar Komputer menjadi Blank berwarna biru. - Komputer menjadi Hang 	<p>-Terdapat Masalah pada Manajemen <i>Memory</i></p>	<ul style="list-style-type: none"> -Tingkatkan Kapasitas Ram yang kompatibel. -Instal ulang windows - Restart Komputer
13	KERNEL DATA INPAGE ERROR (0X0000007A)	<p><i>Power on</i> pada Komputer. Komputer me-<i>restart</i> dengan sendirinya.</p> <ol style="list-style-type: none"> 1. <i>Booting</i> gagal. 2. Tampilan <i>blue screen</i>. 3. Kode <i>blue screen</i> berupa perpaduan angka dan huruf. 4. Kode <i>blue screen</i>: (X000000EA) 	<ul style="list-style-type: none"> - penyebab antara lain bad sectors, virus, memory yang cacat, atau bahkan kerusakan motherboard. 	<ul style="list-style-type: none"> - Ganti Memori Ram dengan yang baru. - Perbaiki kerusakan pada Motherboard ke service center atau Tenaga ahli. - Tambahkan ekstra Fan pada bagian dalam komputer .Tidak melakukan <i>overclocking</i> yang berlebihan, lebih baik tidak melakukan sama sekali. - Teliti ketika

				<p>melakukan install <i>driver</i> dan biasakan hapus <i>install-an driver</i> yang lama jika meng-<i>install driver</i> yang baru.</p>
14	RAM mulai rusak	<ul style="list-style-type: none"> - Komputer hidup dan Restart sendiri - sistem operasi tidak berjalan dengan baik 	<ul style="list-style-type: none"> - tegangan listrik tidak beraturan -mematikan paksa komputer tidak sesuai prosedur. 	<ul style="list-style-type: none"> - Ganti dengan yang kompatibel dan sesuai tipe yang digunakan oleh Motherboard komputer - Bersihkan bagian dalam komputer
15	Terjadi Korsleting pada Slot Memori RAM	<ul style="list-style-type: none"> - Komputer hidup dan restart sendiri - Booting gagal -Komputer Crash 	<ul style="list-style-type: none"> - Terjadi kerusakan pada slot memori Ram dikarenakan arus listrik yang berlebihan. 	<ul style="list-style-type: none"> - Gunakan Stabilizer untuk mengatur tegangan listrik pada Cpu. - Gunakan power supply yang berkualitas - Gunakan UPS
16	Ketidakcocokan pada Hardware	<ul style="list-style-type: none"> - Proses Booting Sangat lama Setelah menambah RAM 	<ul style="list-style-type: none"> - Sistem operasi tidak berjalan dengan baik 	<ul style="list-style-type: none"> - Ganti dengan yang kompatibel dan sesuai tipe yang digunakan oleh Motherboard komputer

				<ul style="list-style-type: none"> - Bersihkan bagian dalam komputer
17	Terlalu banyak aplikasi yg sedang running	<ul style="list-style-type: none"> - Sistem Operasi Berjalan dgn tersendat sendat 	<ul style="list-style-type: none"> - Sistem operasi tidak berjalan dengan baik 	<ul style="list-style-type: none"> - Buka Task Manager pada menu windows ,pilih disable pada program yg tidak diperlukan - Lakukan restart ulang
18	Game menjadi patah2 dan FPS dibawah rata2	<ul style="list-style-type: none"> - Kurangnya kapasitas RAM 	<ul style="list-style-type: none"> Tersendat sendat saat menjalankan Permainan 	<ul style="list-style-type: none"> -Tingkatkan Kapasitas Ram yang kompatibel. -Instal ulang windows - Restart Komputer
19	Adanya ketidakcocokan spesifikasi Hardware dan software dgn game	<ul style="list-style-type: none"> - Sistem Operasi Berjalan dgn tersendat sendat - 	<ul style="list-style-type: none"> Tersendat sendat saat menjalankan Permainan 	<ul style="list-style-type: none"> - Ganti dengan yang kompatibel dan sesuai tipe yang digunakan oleh Motherboard komputer - Bersihkan bagian dalam komputer
20	Memory Ram Error	<ul style="list-style-type: none"> - Ditemukan Beberapa file Rusak di komputer - 	<ul style="list-style-type: none"> - Aplikasi atau software tidak berjalan dengan baik - Fan Cooler menyala dengan kencang (tidak Normal) 	<ul style="list-style-type: none"> - Ganti Memori Ram dengan yang baru. - Perbaiki kerusakan pada Motherboard ke

				service center atau Tenaga ahli.
21	Kinerja RAM yang buruk	- Tidak bisa menginstal program baru	- Aplikasi atau software tidak berjalan dengan baik - Fan Cooler menyala dengan kencang (tidak Normal)	- Gunakan Aplikasi atau Software pendukung untuk memelihara hardware komputer - Perbaiki kerusakan pada Hardware ke service center atau Tenaga ahli.
22	- Muncul Peringatan “Komputer tidak bisa menjalankan aplikasi”	- Spesifikasi Ram yang tidak mencukupi	- Aplikasi atau software tidak berjalan dengan baik - Fan Cooler menyala dengan kencang (tidak Normal)	-Tingkatkan Kapasitas Ram yang kompatibel. -Instal ulang windows - Restart Komputer
23	Aplikasi tidak Sebanding dengan Hardware	- Gagal Masuk kedalam Aplikasi	- Aplikasi atau software tidak berjalan dengan baik.	- Fan Cooler menyala dengan kencang (tidak Normal)
24	Kemampuan RAM menjalankan Aplikasi yg	- Terlalu Banyak Aplikasi Yang dijalankan	- Aplikasi atau software tidak berjalan dengan baik.	-Tingkatkan Kapasitas Ram yang kompatibel.

	tak sebanding			<ul style="list-style-type: none"> -Instal ulang windows - Restart Komputer
25	Komputer mati karena Overheat (suhu panas berlebihan)	<ul style="list-style-type: none"> - Sistem operasi tidak berjalan dengan baik. 	<ul style="list-style-type: none"> - Fan Cooler menyala dengan kencang (tidak Normal). 	<ul style="list-style-type: none"> - Perbaiki kerusakan pada Hardware ke service center atau Tenaga ahli. - Bongkar casing komputer bersihkan debu2 yg menempel di hardware.
26	Temperatur Panas OverClock berlebihan	<ul style="list-style-type: none"> - Komputer Merestart Berulang kali ketika menjalankan aplikasi 	<ul style="list-style-type: none"> - Fan Cooler menyala dengan kencang (tidak Normal) 	<ul style="list-style-type: none"> - Bongkar casing komputer bersihkan debu2 yg menempel di hardware. - Gunakan komputer di ruangan bersirkulasi.
27	Sering tidak stabil sehingga menurunkan kinerja hardware	<ul style="list-style-type: none"> - Sering terjadi Mati listrik pada saat pemakaian komputer 	<ul style="list-style-type: none"> - Suhu Komputer Cepat Panas pada awal pemakaian 	<ul style="list-style-type: none"> - Gunakan Stabilizer untuk mengatur tegangan listrik pada Cpu. - Gunakan power supply yang berkualitas - - Gunakan UPS
28	Komputer tidak bisa dinyalakan	<ul style="list-style-type: none"> - Kondisi Hardware yang Kotor akibat pemakaian 	<ul style="list-style-type: none"> - Suhu Komputer Cepat Panas pada awal pemakaian 	<ul style="list-style-type: none"> - Cek kondisi kabel power dengan Benar - Lepas dan Pasang Memory RAM dengan slot yang berbeda

29	Komponen Hardware yang rusak akibat , listrik yang tak stabil	- Fan Cooler tidak Menyala	- Suhu Komputer Cepat Panas pada awal pemakaian	- Gunakan Stabilizer untuk mengatur tegangan listrik pada Cpu. - Gunakan power supply yang berkualitas
30	Adanya kecacatan pada Memory RAM	- Kinerja Komputer Melambat dan tiba2 Mati	Komputer “Hang”	- Ganti RAM baru sesuai dengan type hardware - Bersihkan kotoran debu didalam CPU - Instal Ulang Windows
31	Memory Ram yg telah Rusak merusak komponen2 didalam CPU	- Tidak bisa digunakan Pada saat masuk Sistem operasi	- Aliran Listrik tidak stabil - Sering mati Listrik - Casing yang kotor	- Gunakan power supply yang berkualitas - Ganti RAM baru sesuai dengan type hardware - Bersihkan kotoran debu didalam CPU - Instal Ulang Windows



Universitas
Esa Unggul

LAMPIRAN B

Tree Structure



Universitas
Esa Unggul



Universitas

Univer

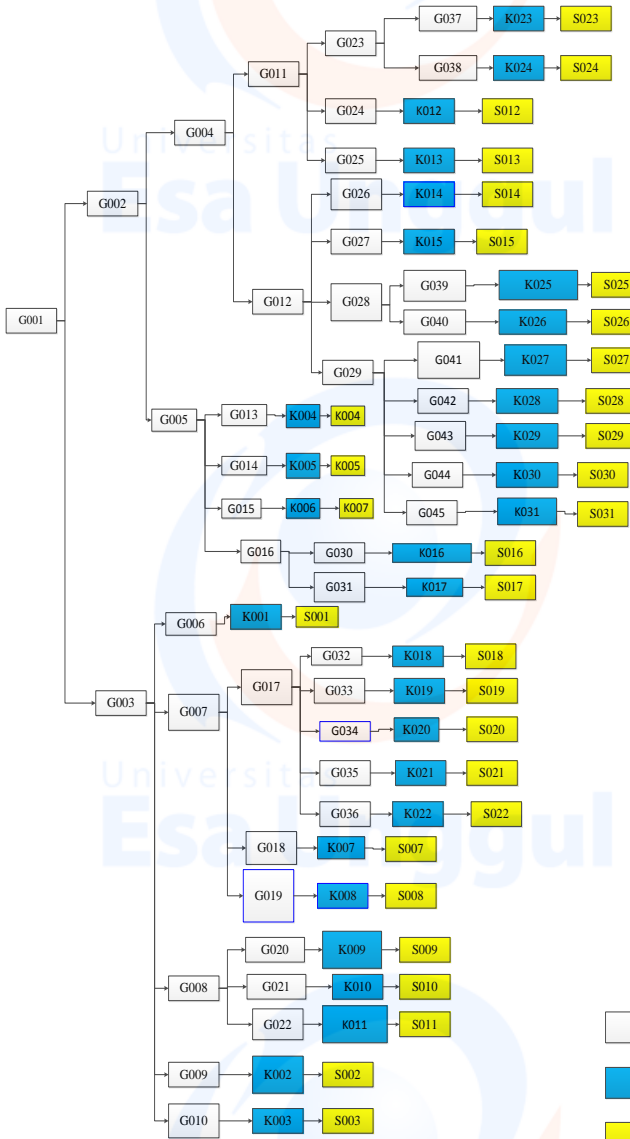

- Gejala – Gejala Kerusakan RAM
- Kerusakan RAM
- Solusi Kerusakan RAM

Penjelasan :

Tabel Gejala

Kode	Gejala
G001	Komputer Hidup
G002	Komputer merestart dengan sendirinya
G003	Komputer “Hang”
G004	Booting Gagal
G005	Sistem operasi tidak berjalan dengan baik
G006	Komputer mati dgn sendirinya dan terdapaat aliran lisitrik pada casing CPU
G007	Fan Cooler menyala dengan kencang (tidak Normal)
G008	Suhu Komputer Cepat Panas pada awal pemakaian
G009	Kinerja Komputer Melambat dan tiba2 Mati
G010	Tidak bisa digunakan Pada saat masuk Sistem operasi
G011	Power hidup dan tidak ada tampilan
G012	Tampilan <i>Blue screen</i>
G013	Komputer Mau Booting Tetapi Selalu “Safe Mode “
G014	Proses Booting Sangat lama Setelah menambah RAM
G015	Sistem Operasi Berjalan dgn tersendat sendat
G016	Tersendat sendat saat menjalankan Permainan

G017	Aplikasi atau software tidak berjalan dengan baik
G018	Sistem operasi tidak berjalan dengan baik
G019	Komputer Merestart Berulang kali ketika menjalankan aplikasi
G020	Sering terjadi Mati listrik pada saat pemakaian komputer
G021	Kondisi Hardware yang Kotor akibat pemakaian
G022	Fan Cooler tidak Menyala
G023	Terdengar bunyi “beep”
G024	Komputer Crash dan tidak menyala kembali
G025	Layar Blank Hitam dan Tidak Bisa Masuk Bios
G026	Komputer Mulai Berkedip Putih dan merestart sendiri
G027	Komputer Crash Setelah memasang RAM baru
G028	Kode Blue Screen berupa tulisan dalam bahasa inggris
G029	Kode Blue Screen berupa perpadua angka dan huruf
G030	Kurangnya kapasitas RAM
G031	Sistem Operasi Berjalan dgn tersendat sendat
G032	Ditemukan Beberapa file Rusak di komputer
G033	Tidak bisa menginstal program baru
G034	Spesifikasi Ram yang tidak mencukupi

G035	Gagal Masuk kedalam Aplikasi
G036	Terlalu Banyak Aplikasi Yang dijalankan
G037	Bunyi “beep” panjang 1 kali
G038	Bunyi “beep” dengan tempo 1-3-1
G039	Blue Screen: No More System PTEs
G040	PAGE_FAULT_IN_NONPAGED_AREA
G041	BlueScreen: Unexpected Kernel Mode Trap (stop code 0x0000007F)
G042	Data Bus Error (stop code 0x0000002E)
G043	Nexpected_Kernel_Mode_Trap (0x0000007F)
G044	RDR File System (X00000027)
G045	KERNEL DATA INPAGE ERROR (0X0000007A)

Tabel Kerusakan

Kode	Kerusakan
K001	Korsleting Pada memory Ram
K002	Adanya kecacatan pada Memory RAM
K003	Memory Ram yg telah Rusak merusak komponen2 didalam CPU
K004	RAM mulai rusak

K005	Ketidak cocokan pada Hardware
K006	Terlalu banyak aplikasi yg seang running
K007	Komputer mati karena Overheat (suhu panas berlebihan)
K008	Temperatur Panas OverClock berlebihan
K009	Sering tidak stabil sehingga menurunkan kinerja hardware
K010	Komputer tidak bisa dinyalakan
K011	Komponen Hardware yang rusak akibat , listrik yang tak stabil
K012	Tegangan listrik tidak beraturan
K013	Hardware Ram Rusak
K014	Adanya kesalahan Pemasangan RAM
K015	Memory Ram tidak Kompetible dgn komputer
K016	Game menjadi patah2 dan FPS dibawah rata2
K017	Adanya ketidak cocokan spesifikasi Hardware dan software dgn game
K018	Memory Ram Error
K019	Kinerja RAM yang buruk
K020	Muncul Peringatan “Komputer tidak bisa menjalankan aplikasi”
K021	Aplikasi tidak Sebanding dengan Hardware

K022	Kinerja Komputer Menurun
K023	RAM tidak terpasang dengan baik
K024	Slot Memory RAM kotor
K025	Windows page table entries (PTEs) untuk mapping RAM
K026	Terjadi kerusakan pada RAM dan memory video card
K027	Terjadi kerusakan pada Hardware
K028	Ada kecacatan pada Memory RAM
K029	Overclock Hardware Yang berlebihan
K030	Masalah pada Manajemen Memory
K031	penyebab antara lain bad sectors, virus, memory yang cacat, atau bahkan kerusakan motherboard.

Tabel Solusi

Kode	Kerusakan
S001	-Gunakan Stabilizer untuk mengatur tegangan listrik pada Cpu. -Gunakan power supply yang berkualitas -Gunakan UPS
S002	-Ganti posisi RAM dengan slot yang berbeda -bersihkan memory ram dengan penghapus pensil.
S003	-Ganti RAM baru sesuai dengan type hardware. -Bersihkan kotoran debu didalam CPU. -Instal Ulang Windows.
S004	-Ganti dengan yang kompatibel dan sesuai tipe yang digunakan oleh Motherboard komputer. -Bersihkan bagian dalam komputer.
S005	-Ganti dengan yang kompatibel dan sesuai tipe yang digunakan oleh Motherboard komputer -Bersihkan bagian dalam komputer
S006	-Buka Task Manager pada menu windows ,pilih disable pada program yg tidak diperlukan -Lakukan restart ulang
S007	-Perbaiki kerusakan pada Hardware ke service center atau Tenaga ahli. -Bongkar casing komputer bersihkan debu2 yg menempel di hardware.
S008	- Bongkar casing komputer bersihkan debu2 yg menempel di hardware. - Gunakan komputer di ruangan bersikulasi. - Gunakan pasta pendingin olesnya pada komponen hardware
S009	-Gunakan Stabilizer untuk mengatur tegangan listrik pada Cpu. -Gunakan power supply yang berkualitas -Gunakan UPS
S010	- Cek kondisi kabel power dengan Benar

	<ul style="list-style-type: none"> - Lepas dan Pasang Memory RAM dengan slot yang berbeda
S011	<ul style="list-style-type: none"> - Gunakan Stabilizer untuk mengatur tegangan listrik pada Cpu. - Gunakan power supply yang berkualitas -Gunakan UPS.
S012	<ul style="list-style-type: none"> - Gunakan UPS . - Gunakan aplikasi yang sesuai dengan kebutuhan dan tidak berlebihan. - Batasi waktu penggunaan PC untuk bermain <i>game</i>.
S013	<ul style="list-style-type: none"> - Ganti Memori Ram dengan yang baru. - Perbaiki kerusakan pada Motherboard ke service center atau Tenaga ahli. - Tambahkan ekstra Fan pada bagian dalam komputer .
S014	<ul style="list-style-type: none"> - Cabut Memori RAM kemudian bersihkan bagian tembaga menggunakan penghapus pensil , pasang kembali.
S015	<ul style="list-style-type: none"> - Ganti dengan yang kompatibel dan sesuai tipe yang digunakan oleh Motherboard komputer - Instal ulang Sistem operasi komputer anda
S016	<ul style="list-style-type: none"> -Tingkatkan Kapasitas Ram yang kompatibel. -Instal ulang windows - Restart Komputer
S017	<ul style="list-style-type: none"> - Ganti dengan yang kompatibel dan sesuai tipe yang digunakan oleh Motherboard komputer
S018	<ul style="list-style-type: none"> - Ganti Memori Ram dengan yang baru. - Perbaiki kerusakan pada Motherboard ke service center atau Tenaga ahli.
S019	<ul style="list-style-type: none"> - Gunakan Aplikasi atau Software pendukung untuk memelihara hardware komputer - Perbaiki kerusakan pada Hardware ke service center atau

	Tenaga ahli.
S020	<ul style="list-style-type: none"> -Tingkatkan Kapasitas Ram yang kompatibel. -Instal ulang windows - Restart Komputer
S021	<ul style="list-style-type: none"> -Tingkatkan Kapasitas Ram yang kompatibel. -Instal ulang windows - Restart Komputer
S022	<ul style="list-style-type: none"> -Tingkatkan Kapasitas Ram yang kompatibel. -Instal ulang windows - Restart Komputer
S023	<ul style="list-style-type: none"> - Periksa Kedudukan Memori RAM (cabut dan pasang kembali) - Cabut Memori RAM kemudian bersihkan bagian tembaga menggunakan penghapus pensil , pasang kembali - Gunakan Stabilizer untuk mengatur tegangan listrik pada Cpu.
S024	<ul style="list-style-type: none"> - Cabut Kembali Memori Ram dan bersihkan slot memori menggunakan kuas kering. - Lakukan pengecekan pada Memori RAM apakah sudah benar sama dengan yang lama, jika tidak maka tukar dengan yang kompatibel terhadap Mainboard komputer.
S025	<ul style="list-style-type: none"> - Buka Registry Editor lihat pada: HKEY_LOCAL_MACHINE\SYSTEM\CurrentControlSet\Contro l\Session Manager\Memory Management Double-click pada PagedPoolSize , masukkan value-nya 0 , klik OK.
S026	<ul style="list-style-type: none"> - Ganti Memori Ram dengan yang baru. - bersihkan Cache Memori - Perbaiki kerusakan pada Motherboard ke service center atau Tenaga ahli. - Restart komputer

S027	<ul style="list-style-type: none"> - Ganti Memori Ram dengan yang baru. - bersihkan Cache Memori - Perbaiki kerusakan pada Motherboard ke service center atau Tenaga ahli. - Restart komputer
S028	<ul style="list-style-type: none"> - Ganti Memori Ram dengan yang baru. - Perbaiki kerusakan pada Motherboard ke service center atau Tenaga ahli.
S029	<ul style="list-style-type: none"> - Bongkar casing komputer bersihkan debu2 yg menempel di hardware. - Gunakan komputer di ruangan bersikulasi. - Gunakan pasta pendingin olesnya pada komponen hardware
S030	<ul style="list-style-type: none"> -Tingkatkan Kapasitas Ram yang kompatibel. -Instal ulang windows - Restart Komputer
S031	<ul style="list-style-type: none"> - Ganti Memori Ram dengan yang baru. - Perbaiki kerusakan pada Motherboard ke service center atau Tenaga ahli. - Tambahkan ekstra Fan pada bagian dalam komputer .Tidak melakukan <i>overclocking</i> yang berlebihan, lebih baik tidak melakukan sama sekali. - Teliti ketika melakukan install <i>driver</i> dan biasakan hapus <i>install-an driver</i> yang lama jika meng-<i>install driver</i> yang baru.



Universitas
Esa Unggul

LAMPIRAN C

Rule Based



Universitas
Esa Unggul



Universitas



Univer

No	<i>Rule</i>	Solusi
1	<p>IF komputer hidup AND komputer me-restart dengan sendirinya. AND booting gagal AND power hidup dan tidak ada tampilan AND bunyi beep panjang 1 kali THEN RAM tidak terpasang dengan baik.</p>	<p>Periksa Kedudukan Memori RAM (cabut dan pasang kembali)</p> <ul style="list-style-type: none"> - Cabut Memori RAM kemudian bersihkan bagian tembaga menggunakan penghapus pensil , pasang kembali - Gunakan Stabilizer untuk mengatur tegangan listrik pada Cpu.
2	<p>IF komputer hidup AND komputer me-restart dengan sendirinya AND booting gagal AND power hidup tapi tidak ada tampilan AND terdengar bunyi beep dengan tempo 1-3-1 THEN slot memory RAM kotor .</p>	<ul style="list-style-type: none"> - Cabut Kembali Memori Ram dan bersihkan slot memori menggunakan kuas kering. - Lakukan pengecekan pada Memori RAM apakah sudah benar sama dengan yang lama, jika tidak maka tukar dengan yang kompatibel

		terhadap Mainboard komputer.
3	IF komputer hidup AND komputer me-restart dengan sendirinya AND booting gagal AND power hidup tapi tidak ada tampilan AND komputer crash dan tidak menyala kembali THEN tegangan listrik tidak beraturan	<ul style="list-style-type: none"> - Gunakan stabilizer . - Gunakan aplikasi yang sesuai dengan kebutuhan dan tidak berlebihan. - Batasi waktu penggunaan PC untuk bermain <i>game</i>.
4	IF komputer hidup AND komputer me-restart dengan sendirinya AND booting gagal AND power hidup tapi tidak ada tampilan AND Layar blank hitam dan tidak bisa masuk bios THEN Hardware RAM rusak	<ul style="list-style-type: none"> - Ganti dengan yang kompatibel dan sesuai tipe yang digunakan oleh Motherboard komputer - Bersihkan bagian dalam komputer - Instal ulang Sistem operasi komputer anda
5	IF komputer hidup AND komputer me-restart dengan sendirinya AND booting gagal AND Tampilan <i>blue screen</i> AND layar komputer mulai berkedip dan me-restart sendiri THEN kesalahan pemasangan RAM	<ul style="list-style-type: none"> - Ganti Memori Ram dengan yang baru. - Cabut Memori RAM kemudian bersihkan bagian tembaga

		menggunakan penghapus pensil , pasang kembali
6	IF komputer hidup AND komputer me-restart dengan sendirinya AND booting gagal AND tampilan <i>blue screen</i> AND komputer <i>crash</i> setelah memasang RAM baru	<ul style="list-style-type: none"> - Ganti dan Tambah kapasitas Ram dengan yang kompatibel dan sesuai kebutuhan. - Bersihkan bagian dalam komputer. - Sesuaikan tipe memori dengan hardware
7	IF komputer hidup AND komputer me-restart dengan sendirinya AND booting gagal AND tampilan <i>bluescreen</i> AND kode <i>blue screen</i> berupa tulisan dalam bahasa inggris AND Blue Screen: No More System PTEs	<ul style="list-style-type: none"> - Buka Registry Editor lihat pada: HKEY_LOCAL_MACHINE\SYSTEM\CurrentControlSet\Control\l\Session Manager\Memory Management Double-click pada PagedPoolSize , masukkan value-nya 0 , klik OK.
8	IF komputer hidup AND komputer me-restart dengan	<ul style="list-style-type: none"> - Ganti Memori Ram dengan yang

	<p>sendirinya AND booting gagal AND tampilan <i>blue screen</i> AND kode <i>blue screen</i> berupa tulisan dalam bahasa inggris AND PAGE_FAULT_IN_NONPAGED_A REA</p>	<p>baru.</p> <ul style="list-style-type: none"> - bersihkan Cache Memori - Perbaiki kerusakan pada Motherboard ke service center atau Tenaga ahli. - Restart komputer
9	<p>IF komputer hidup AND komputer me-restart dengan sendirinya AND booting gagal AND tampilan <i>bluescreen</i> AND kode blue screen berupa perpaduan angka dan huruf AND BlueScreen: Unexpected Kernel Mode Trap (stop code 0x0000007F) THEN Terjadi kerusakan pada Hardware</p>	<ul style="list-style-type: none"> - Ganti Memori Ram dengan yang baru. - Perbaiki kerusakan pada Motherboard ke service center atau Tenaga ahli. - Tambahkan ekstra Fan pada bagian dalam komputer .
10	<p>IF komputer hidup AND komputer me-restart dengan sendirinya AND booting gagal AND tampilan <i>bluescreen</i> AND kode blue screen berupa perpaduan angka dan huruf AND</p>	<ul style="list-style-type: none"> - Ganti Memori Ram dengan yang baru. - Perbaiki kerusakan pada

	Data Bus Error (stop code 0x0000002E) THEN ada kecacatan pada memory RAM	Motherboard ke service center atau Tenaga ahli.
11	IF komputer hidup AND komputer me-restart dengan sendirinya AND booting gagal AND tampilan <i>bluescreen</i> AND kode blue screen berupa perpaduan angka dan huruf AND Nexpected_Kernel_Mode_Trap (0x0000007F) THEN Overclock Hardware Yang berlebihan	<ul style="list-style-type: none"> - Ganti Memori Ram dengan yang baru. - Perbaiki kerusakan pada Motherboard ke service center atau Tenaga ahli. - Tambahkan ekstra Fan pada bagian dalam komputer .
12	IF komputer hidup AND komputer me-restart dengan sendirinya AND booting gagal AND tampilan <i>bluescreen</i> AND kode blue screen berupa perpaduan angka dan huruf AND RDR File System (X00000027) THEN Masalah pada Manajemen Memory	<ul style="list-style-type: none"> -Tingkatkan Kapasitas Ram yang kompatibel. -Instal ulang windows - Restart Komputer
13	IF komputer hidup AND komputer me-restart dengan sendirinya AND booting gagal AND tampilan <i>bluescreen</i> AND	<ul style="list-style-type: none"> - Ganti Memori Ram dengan

	<p>kode blue screen berupa perpaduan angka dan huruf AND KERNEL DATA INPAGE ERROR (0X0000007A) THEN penyebab antara lain bad sectors, virus, memory yang cacat, atau bahkan kerusakan motherboard.</p>	<p>yang baru.</p> <ul style="list-style-type: none"> - Perbaiki kerusakan pada Motherboard ke service center atau Tenaga ahli. - Tambahkan ekstra Fan pada bagian dalam komputer .Tidak melakukan <i>overclocking</i> yang berlebihan, lebih baik tidak melakukan sama sekali. - Teliti ketika melakukan install <i>driver</i> dan biasakan hapus <i>install-an driver</i> yang lama jika meng-<i>install driver</i> yang baru.
14	<p>IF komputer hidup AND komputer me-restart dengan sendirinya sistem operasi tidak berjalan dengan baik AND komputer mau booting tetapi selalu safe mode THEN RAM mulai rusak</p>	<ul style="list-style-type: none"> - Ganti dengan yang kompatibel dan sesuai tipe yang digunakan oleh Motherboard komputer - Bersihkan bagian dalam komputer
15	<p>IF komputer hidup AND komputer me-restart dengan</p>	<ul style="list-style-type: none"> - Ganti dengan

	sendirinya sistem operasi tidak berjalan dengan baik AND proses booting sangat lama setelah menambah RAM THEN ketidakcocokan pada Hardware	yang kompatibel dan sesuai tipe yang digunakan oleh Motherboard komputer - Bersihkan bagian dalam komputer
16	IF komputer hidup AND komputer me-restart dengan sendirinya sistem operasi tidak berjalan dengan baik AND sistem operasi berjalan dengan tersendat-sendat THEN terlalu banyak beban aplikasi yang di proses memory RAM	- Buka Task Manager pada menu windows ,pilih disable pada program yg tidak diperlukan - Lakukan restart ulang
17	IF komputer hidup AND komputer me-restart dengan sendirinya sistem operasi tidak berjalan dengan baik AND tersendat-sendat saat menjalankan permainan AND kurangnya kapasitas RAM THEN game menjadi patah-patah dan FPS dibawah rata-rata.	-Tingkatkan Kapasitas Ram yang kompatibel. -Instal ulang windows - Restart Komputer
18	IF komputer hidup AND komputer me-restart dengan sendirinya sistem operasi tidak berjalan dengan baik AND tersendat-sendat saat menjalankan permainan AND sistem operasi berjalan dengan lambat THEN adanya ketidakcocokan	- Ganti dengan yang kompatibel dan sesuai tipe yang digunakan oleh Motherboard komputer

	spesifikasi hardware dan software dengan game.	- Bersihkan bagian dalam komputer
19	IF komputer hidup AND komputer HANG AND komputer mati dengan sendirinya dan terdapat aliran listrik pada casing CPU THEN korsleting pada memory RAM	- Gunakan Stabilizer untuk mengatur tegangan listrik pada Cpu. - Gunakan power supply yang berkualitas - Gunakan UPS
20	IF komputer hidup AND komputer HANG AND fan cooler menyala dengan kencang(tidak normal) AND aplikasi atau software tidak berjalan dengan baik AND ditemukan beberapa file rusak dikomputer THEN Memory RAM error	- Ganti Memori Ram dengan yang baru. - Perbaiki kerusakan pada Motherboard ke service center atau Tenaga ahli.
21	IF komputer hidup AND komputer HANG AND fan cooler menyala dengan kencang(tidak normal) AND aplikasi atau software tidak berjalan dengan baik AND tidak bisa menginstal program baru THEN Kinerja RAM yang buruk.	- Gunakan Aplikasi atau Software pendukung untuk memelihara hardware komputer - Perbaiki kerusakan pada Hardware ke

		service center atau Tenaga ahli.
22	IF komputer hidup AND komputer HANG AND fan cooler menyala dengan kencang(tidak normal) AND aplikasi atau software tidak berjalan dengan baik AND Spesifikasi RAM yang tidak mencukupi THEN muncul peringatan “komputer tidak bisa menjalankan aplikasi”	-Tingkatkan Kapasitas Ram yang kompatibel. -Instal ulang windows - Restart Komputer
23	IF komputer hidup AND komputer HANG AND fan cooler menyala dengan kencang(tidak normal) AND aplikasi atau software tidak berjalan dengan baik AND gagal masuk kedalam aplikasi THEN aplikasi tidak sebanding dengan hardware	Tingkatkan Kapasitas Ram yang kompatibel. -Instal ulang windows - Restart Komputer
24	IF komputer hidup AND komputer HANG AND fan cooler menyala dengan kencang(tidak normal) AND aplikasi atau software tidak berjalan dengan baik AND terlalu banyak aplikasi yang dijalankan THEN kinerja komputer menurun	-Tingkatkan Kapasitas Ram yang kompatibel. -Instal ulang windows - Restart Komputer
25	IF komputer hidup AND komputer HANG AND fan cooler	- Perbaiki kerusakan pada

	menyala dengan kencang (tidak normal) AND sistem operasi berjalan dengan lamban THEN Komputer Overheat (suhu sangat panas)	Hardware ke service center atau Tenaga ahli. - Bongkar casing komputer bersihkan debu yg menempel di hardware.
26	IF komputer hidup AND komputer HANG AND fan cooler menyala dengan kencang (tidak normal) AND komputer me-restart berulang kali ketika menjalankan aplikasi THE overclock berlebihan	- Bongkar casing komputer bersihkan debu yg menempel di hardware. - Gunakan komputer di ruangan bersikulasi. - Gunakan pasta pendingin olesnya pada komponen hardware
27	IF komputer hidup AND komputer HANG AND suhu komputer cepat panas pada awal pemakaian AND Sering terjadi mati listrik pada saat pemakaian komputer THEN listrik tidak stabil sehingga menurunkan kinerja hardware	- Gunakan Stabilizer untuk mengatur tegangan listrik pada Cpu. - Gunakan power supply yang berkualitas - Gunakan UPS
28	IF komputer hidup AND komputer HANG AND suhu komputer cepat panas pada awal pemakaian AND kondisi hardware yang kotor akibat pemakaian diruangan berdebu THEN komputer tidak bisa dinyalakan	- Cek kondisi kabel power dengan Benar - Lepas dan Pasang Memory RAM dengan slot yang berbeda

29	IF komputer hidup AND komputer HANG AND suhu komputer cepat panas pada awal pemakaian AND fan cooler tidak menyala THEN komponen hardware yang rusak akibat listrik yang tak stabil	<ul style="list-style-type: none"> - Gunakan Stabilizer untuk mengatur tegangan listrik pada Cpu. - Gunakan power supply yang berkualitas
30	IF komputer hidup AND komputer HANG AND kinerja komputer melambat THEN Memory RAM yang cacat	<ul style="list-style-type: none"> - Gunakan Stabilizer untuk mengatur tegangan listrik pada Cpu. - Gunakan power supply yang berkualitas
31	IF komputer hidup AND komputer HANG AND komputer menyala tetapi tidak bisa digunakan pada saat masuk sistem operasi THEN memory RAM yang telah rusak merusak komponen didalam CPU	<ul style="list-style-type: none"> - Gunakan power supply yang berkualitas - Ganti RAM baru sesuai dengan type hardware - Bersihkan kotoran debu didalam CPU - Instal Ulang Windows



LAMPIRAN D

**Tampilan User Interface
pada Diagnosa Kerusakan
RAM**

Diagnos Hardware Full x

localhost/bootham/check.php/?tag=23

HALAMAN UTAMA

MULAI DIAGNOSIS

AYO Cek Kerusakan pada Hardware Anda!

Pilihlah penggepokan

1. Pilihlah salah satu dari pertanyaan yang muncul dengan apa yang dialami komputer anda?
2. Tidak boleh kosong (harus diisi)
3. Pilihan tidak bisa diisi lebih dari satu (1)

Apakah yang terjadi pada Komputer Anda?

- Bunyi "beep" panjang 1 kali
- Bunyi "beep" dengan tempo 1-3-1

Analisa



Diagnos Hardware Full x

localhost/bootham/check.php/?tag=37

HALAMAN UTAMA

MULAI DIAGNOSIS

AYO Cek Kerusakan pada Hardware Anda!

Pilihlah penggepokan

1. Pilihlah salah satu dari pertanyaan yang muncul dengan apa yang dialami komputer anda?
2. Tidak boleh kosong (harus diisi)
3. Pilihan tidak bisa diisi lebih dari satu (1)

Apakah yang terjadi pada Komputer Anda?

RAM tidak terpasang dengan baik

SOLUSI

Periksa Kedudukan Memori RAM (cabut dan pasang kembali) - Cabut memori RAM kemudian bersihkan bagian terbaga menggunakan penghapus pensil dan pasang kembali - Gunakan Stabilizer untuk mengatur tegangan listrik pada CPU

Klik untuk mengetahui detail kerusakan hardware anda.

Diagnosis lagi



Diagnos Hardware Full x

localhost:bootsfami/check.php?flag=23

HALAMAN UTAMA

MULAI DIAGNOSIS

AYO Cek Kerusakan pada Hardware Anda!

Pilihlah pengecekan

1. Pilihlah salah satu dari pertanyaan yang muncul dengan apa yang dialami komputer anda?
2. Tidak boleh kosong (harus diisi)
3. Pilihan tidak bisa diisi lebih dari satu (!)

Apa yang terjadi pada Komputer Anda?

- Bunyi "beep" panjang 1 kali
- Bunyi "beep" dengan tempo 1-3-1

Analisa



Diagnos Hardware Full x

localhost:bootsfami/check.php?flag=30

HALAMAN UTAMA

MULAI DIAGNOSIS

AYO Cek Kerusakan pada Hardware Anda!

Pilihlah pengecekan

1. Pilihlah salah satu dari pertanyaan yang muncul dengan apa yang dialami komputer anda?
2. Tidak boleh kosong (harus diisi)
3. Pilihan tidak bisa diisi lebih dari satu (!)

Apa yang terjadi pada Komputer Anda?

Slot memory RAM kotor

SOLUSI

-Cabut Kembali Memori Ram dan bersihkan slot memori menggunakan kuas kering. Lakukan pengecekan pada memori RAM apakah sudah benar sama dengan yang lama, jika tidak maka tukar dengan yang kompatibel terhadap motherboard komputer

Klik untuk mengetahui detail kerusakan hardware anda.

Diagnosis lagi



Diagnos Hardware Full x

localhost/boottam/check.php/?tag=5

HALAMAN UTAMA

MULAI DIAGNOSIS

AYO Cek Kerusakan pada Hardware Anda!

Pertanyuk pengecekan

- Pilihlah salah satu dari pertanyaan yang muncul dengan apa yang dialami komputer anda?
- Tidak boleh kosong (harus diisi)
- Pilihlah tidak bisa diisi lebih dari satu (1)

Apa yang terjadi pada Komputer Anda?

- Komputer mau booting tetapi Selalu Safe Mode
- Proses booting lama Setelah memasukan RAM
- Sistem operasi berjalan dengan terlewat lambat
- Tersesat sendiri saat menjalankan game



Diagnos Hardware Full x

localhost/boottam/check.php/?tag=5

HALAMAN UTAMA

MULAI DIAGNOSIS

AYO Cek Kerusakan pada Hardware Anda!

Pertanyuk pengecekan

- Pilihlah salah satu dari pertanyaan yang muncul dengan apa yang dialami komputer anda?
- Tidak boleh kosong (harus diisi)
- Pilihlah tidak bisa diisi lebih dari satu (1)

Apa yang terjadi pada Komputer Anda?

RAM mulai rusak

SOLUSI

Ganti Memori RAM dengan yang baru, perbaiki kerusakan pada motherboard ke service center atau tenaga ahli



Diagnos Hardware Full - x

localhost/booiRam/check.php/?tag=11

HALAMAN UTAMA

MULAI DIAGNOSIS

AYO Cek Kerusakan pada Hardware Anda!

Petunjuk pemecahan

1. Pilihlah salah satu dari pertanyaan yang muncul dengan apa yang dialami komputer anda?
2. Tidak boleh kosong (harus diisi)
3. Pilihan tidak bisa diisi lebih dari satu (!)

Apa yang terjadi pada Komputer Anda?

- Terdengar Bunyi Beep
- Komputer Crash dan tidak menyala kembali
- Layar Hitam litram dan tidak bisa masuk boot

[Analisa](#)



Diagnos Hardware Full - x

localhost/booiRam/check.php/?tag=24

HALAMAN UTAMA

MULAI DIAGNOSIS

AYO Cek Kerusakan pada Hardware Anda!

Petunjuk pemecahan

1. Pilihlah salah satu dari pertanyaan yang muncul dengan apa yang dialami komputer anda?
2. Tidak boleh kosong (harus diisi)
3. Pilihan tidak bisa diisi lebih dari satu (!)

Apa yang terjadi pada Komputer Anda?

Tegangan listrik tidak beraturan

SOLUSI

Gunakan Stabilizer untuk mengatur tegangan listrik pada CPU

[Klik untuk mengetahui detail kerusakan hardware anda.](#)

[Diagnosis lagi](#)



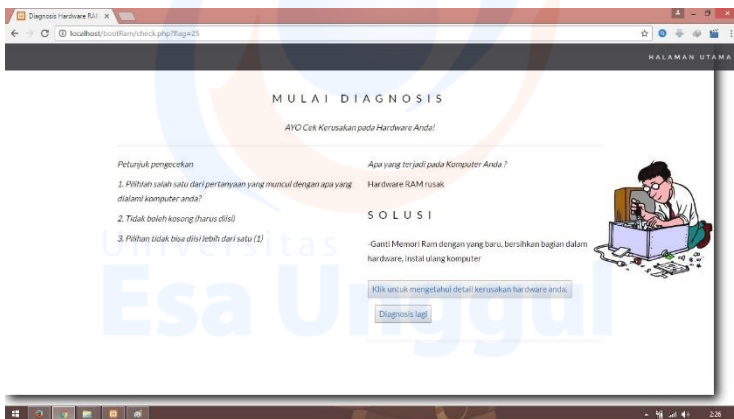
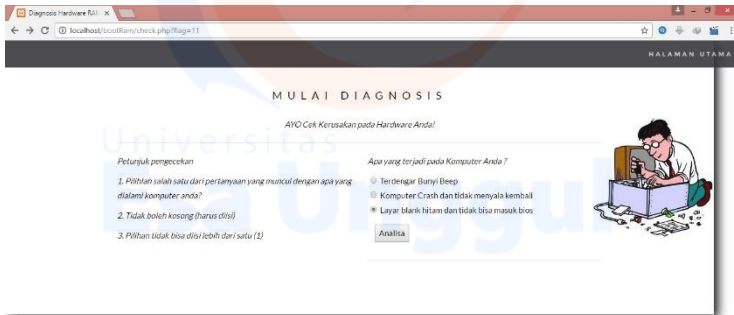

Diagnos Hardware Full x
localhost:8080/fami/check.php?flag=12

HALAMAN UTAMA

MULAI DIAGNOSIS

AYO Cek Kerusakan pada Hardware Anda!

Perhatikan pengecekan

1. *Pilihlah salah satu dari pertanyaan yang muncul dengan apa yang dialami komputer anda?*
2. *Tidak boleh kosong (harus diisi)*
3. *Pilihan tidak bisa diisi lebih dari satu (1)*

Apa yang terjadi pada Komputer Anda?

- Komputer berkecko putih dan menyala sendiri
- Komputer Crash setelah memasang RAM baru
- Kode Blue Screen berupa Tutsan dalam bahasa Inggris
- Kode Blue Screen berupa angka dan huruf



Diagnos Hardware Full x
localhost:8080/fami/check.php?flag=20

HALAMAN UTAMA

MULAI DIAGNOSIS

AYO Cek Kerusakan pada Hardware Anda!

Perhatikan pengecekan

1. *Pilihlah salah satu dari pertanyaan yang muncul dengan apa yang dialami komputer anda?*
2. *Tidak boleh kosong (harus diisi)*
3. *Pilihan tidak bisa diisi lebih dari satu (1)*

Apa yang terjadi pada Komputer Anda?

Adanya kesalahan pemasangan RAM

SOLUSI

Periksa Kedudukan Memori RAM (cabut dan pasang kembali).
Cabut memori RAM kemudian bersihkan bagian tembaga menggunakan penghapus pensil , pasang kembali. Gunakan stabilizer untuk mengatur tegangan listrik pada CPU.



Diagnos Hardware Full x

localhost/boofarm/check.php/?page=12

HALAMAN UTAMA

MULAI DIAGNOSIS

AYO Cek Kerosakan pada Hardware Anda!

Petunjuk pemecahan

1. Pilihlah salah satu dari pertanyaan yang muncul dengan apa yang dialami komputer anda?
2. Tidak boleh kosong (harus diisi)
3. Pilihan tidak bisa diisi lebih dari satu (!)

Apa yang terjadi pada Komputer Anda?

- Komputer berkedip putih dan tidak menstart sendiri
- Komputer Crash setelah memasang RAM baru
- Kode Blue Screen berupa Tuisan dalam bahasa Inggris
- Kode Blue Screen berupa angka dan huruf



Diagnos Hardware Full x

localhost/boofarm/check.php/?page=27

HALAMAN UTAMA

MULAI DIAGNOSIS

AYO Cek Kerosakan pada Hardware Anda!

Petunjuk pemecahan

1. Pilihlah salah satu dari pertanyaan yang muncul dengan apa yang dialami komputer anda?
2. Tidak boleh kosong (harus diisi)
3. Pilihan tidak bisa diisi lebih dari satu (!)

Apa yang terjadi pada Komputer Anda?

Memory RAM tidak kompetible dengan komputer anda.

SOLUSI

Ganti dengan yang kompetible dan sesuai tipe yang digunakan oleh motherboard komputer



Diagnos Hardware K41 - X

localhost/boorham/mark.php?tag=12

HALAMAN UTAMA

MULAI DIAGNOSIS

AYO Cek Kerusakan pada Hardware Anda!

Pertunjuk pemecahan

- Pilihlah salah satu dari pertanyaan yang muncul dengan apa yang dialami komputer anda?
- Tidak boleh kosong (harus diisi)
- Pilihan tidak bisa diisi lebih dari satu (1)

Apa yang terjadi pada Komputer Anda?

- Komputer berkedip putih dan merestart sendiri
- Komputer Crash setelah memasang RAM baru
- Kode Blue Screen berupa Tulisan dalam bahasa Inggris
- Kode Blue Screen berupa angka dan huruf

Analisa



Diagnos Hardware K41 - X

localhost/boorham/mark.php?tag=12

HALAMAN UTAMA

MULAI DIAGNOSIS

AYO Cek Kerusakan pada Hardware Anda!

Pertunjuk pemecahan

- Pilihlah salah satu dari pertanyaan yang muncul dengan apa yang dialami komputer anda?
- Tidak boleh kosong (harus diisi)
- Pilihan tidak bisa diisi lebih dari satu (1)

Apa yang terjadi pada Komputer Anda?

- Blue Screen No More System FILE
- PAGE_FAULT_IN_NONPAGED_AREA

Analisa



Diagnos Hardware K41 - X

localhost/boorham/mark.php?tag=12

HALAMAN UTAMA

MULAI DIAGNOSIS

AYO Cek Kerusakan pada Hardware Anda!

Pertunjuk pemecahan

- Pilihlah salah satu dari pertanyaan yang muncul dengan apa yang dialami komputer anda?
- Tidak boleh kosong (harus diisi)
- Pilihan tidak bisa diisi lebih dari satu (1)

Apa yang terjadi pada Komputer Anda?

Windows page table entries (PTEs) untuk mapping RAM

SOLUSI

- Buka Registry Editor (lbar pada: HKEY_LOCAL_MACHINE\SYSTEM\CurrentControlSet\Control\Session Manager\Memory Management Double-click pada PageNoPaging : masukkan value nya 0, klik OK.

Xbox untuk mengetahui detail kerusakan hardware anda

Diagnosis lagi



Diagnos Hardware Full - x

localhost/boofarm/check.php/?tag=28

HALAMAN UTAMA

MULAI DIAGNOSIS

AYO Cek Kerusakan pada Hardware Anda!

Perunjuk pengecekan

1. Pilihlah salah satu dari pertanyaan yang muncul dengan apa yang dialami komputer anda?
2. Tidak boleh kosong (harus diisi)
3. Pilihan tidak bisa diisi lebih dari satu (!)

Apa yang terjadi pada Komputer Anda?

- Blue Screen: No More System Files
- PAGE_FAULT_IN_NONPAGED_AREA



Diagnos Hardware Full - x

localhost/boofarm/check.php/?tag=40

HALAMAN UTAMA

MULAI DIAGNOSIS

AYO Cek Kerusakan pada Hardware Anda!

Perunjuk pengecekan

1. Pilihlah salah satu dari pertanyaan yang muncul dengan apa yang dialami komputer anda?
2. Tidak boleh kosong (harus diisi)
3. Pilihan tidak bisa diisi lebih dari satu (!)

Apa yang terjadi pada Komputer Anda?

Terjadi kerusakan pada RAM dan memory video card

SOLUSI

-Ganti Memori Ram dengan yang baru, bersihkan cache memori,
Perbaiki kerusakan pada motherboard ke service center atau tenaga ahli, restart komputer



Diagnos Hardware Full x

localhost/boofarm/check.php?tag=23

HALAMAN UTAMA

MULAI DIAGNOSIS

AYO Cek Kerusakan pada Hardware Anda!

Pertunjuk pengecekan

1. Pilihlah salah satu dari pertanyaan yang muncul dengan apa yang dialami komputer anda?
2. Tidak boleh kosong (harus diisi)
3. Pilihan tidak bisa diisi lebih dari satu (!)

Apa yang terjadi pada Komputer Anda?

- * BlueScreens Unexpected Kernel Mode Trap (stop code 0x0000007F)
- * Data Bus Error (stop code 0x0000002E)
- * Npexecuted_Kernel_Mode_Trap (0x0000007F)
- * RDR File System (D00000027)
- * KERNEL DATA INPAGE ERROR (0X0000007A)

Analisa



Diagnos Hardware Full x

localhost/boofarm/check.php?tag=41

HALAMAN UTAMA

MULAI DIAGNOSIS

AYO Cek Kerusakan pada Hardware Anda!

Pertunjuk pengecekan

1. Pilihlah salah satu dari pertanyaan yang muncul dengan apa yang dialami komputer anda?
2. Tidak boleh kosong (harus diisi)
3. Pilihan tidak bisa diisi lebih dari satu (!)

Apa yang terjadi pada Komputer Anda?

Terjadi kerusakan pada Motherboard

SOLUSI

*Ganti Memori Ram dengan yang baru, perbaiki kerusakan pada motherboard ke service center atau tenaga ahli, Tambahkan ekstra Fan pada bagian dalam komputer.Tidak melakukan overclocking yang berlebihan, lebih baik tidak melakukan sama sekali, Toitii ketika melakukan install driver dan blasakan hapus install-an driver yang lama jika meng-install driver yang baru.

Klik untuk mengetahui detail kerusakan hardware anda.

Diagnosis lagi



Diagnos Hardware Fail | X

localhost/booi/farm/check.php?flag=23

HALAMAN UTAMA

MULAI DIAGNOSIS

AYO Cek Kerosakan pada Hardware Anda!

Petunjuk pemecahan

- Pilihlah salah satu dari pertanyaan yang muncul dengan apa yang dialami komputer anda?
- Tidak boleh kosong (harus diisi)
- Pilihlah tidak bisa diisi lebih dari satu (!)

Apa yang terjadi pada Komputer Anda?

- BlueScreens: Unexpected Kernel Mode Trap (stop code 0x0000007F)
- Data Bus Error (stop code 0x0000002E)
- Npsectored_Kernel_Mode_Trap (0x0000007F)
- RDR File System (D00000027)
- KERNEL DATA INPAGE ERROR (0x0000007A)



localhost / 127.0.0.1/di | X

localhost/booi/farm/check.php?flag=42

HALAMAN UTAMA

MULAI DIAGNOSIS

AYO Cek Kerosakan pada Hardware Anda!

Petunjuk pemecahan

- Pilihlah salah satu dari pertanyaan yang muncul dengan apa yang dialami komputer anda?
- Tidak boleh kosong (harus diisi)
- Pilihlah tidak bisa diisi lebih dari satu (!)

Apa yang terjadi pada Komputer Anda?

Ada kecacatan pada Memory RAM

SOLUSI

-Ganti memori RAM dengan yang baru, perbaiki kerosakan pada motherboard ke service center atau tenaga ahli.



localhost / 127.0.0.1 / di... X Diagnosis Hardware Fail X

localhost:8080/boomfamy/check.php?flag=23

HALAMAN UTAMA

MULAI DIAGNOSIS

AYO Cek Kerosakan pada Hardware Anda!

Petunjuk pemecahan

1. Pilih salah satu dari pertanyaan yang muncul dengan apa yang dialami komputer anda?
2. Tidak boleh kosong (harus diisi)
3. Pilih tidak bisa diisi lebih dari satu (!)

Apa yang terjadi pada Komputer Anda?

- BlueScreens: Unexpected Kernel Mode Trap (stop code 0x0000007F)
- Data Bus Error (stop code 0x0000002E)
- Npaged_Kernel_Mode_Trap (0x0000007F)
- RDR File System (D00000027)
- KERNEL DATA INPAGE ERROR (D0X000007A)



localhost / 127.0.0.1 / di... X Diagnosis Hardware Fail X

localhost:8080/boomfamy/check.php?flag=44

HALAMAN UTAMA

MULAI DIAGNOSIS

AYO Cek Kerosakan pada Hardware Anda!

Petunjuk pemecahan

1. Pilihlah salah satu dari pertanyaan yang muncul dengan apa yang dialami komputer anda?
2. Tidak boleh kosong (harus diisi)
3. Pilih tidak bisa diisi lebih dari satu (!)

Apa yang terjadi pada Komputer Anda?

Masalah pada Manajemen Memory

SOLUSI

Tingkatkan kapasitas RAM yang kompatibel, instal ulang windows restart Komputer



localhost / 127.0.0.1 / di/ x Diagnosis Hardware Rai

localhost:8080/ram/check.php?tag=23

HALAMAN UTAMA

MULAI DIAGNOSIS

AYO Cek Kerusakan pada Hardware Anda!

Petunjuk pengecekan

1. Pilihlah salah satu dari pertanyaan yang muncul dengan apa yang dialami komputer anda?
2. Tidak boleh kosong (harus diisi)
3. Pilihan tidak bisa diisi lebih dari satu (1)

Apa yang terjadi pada Komputer Anda?

- BlueScreen Unexpected Kernel Mode Trap (stop code 0x0000007F)
- Data Bus Error (stop code 0x0000002E)
- Unexpected_Kernel_Mode_Trap (0x0000007F)
- RDR File System (D00000027)
- KERNEL DATA INPAGE ERROR (D0X000007A)**

Analisa



localhost / 127.0.0.1 / di/ x Diagnosis Hardware Rai

localhost:8080/ram/check.php?tag=43

HALAMAN UTAMA

MULAI DIAGNOSIS

AYO Cek Kerusakan pada Hardware Anda!

Petunjuk pengecekan

1. Pilihlah salah satu dari pertanyaan yang muncul dengan apa yang dialami komputer anda?
2. Tidak boleh kosong (harus diisi)
3. Pilihan tidak bisa diisi lebih dari satu (1)

Apa yang terjadi pada Komputer Anda?

penyebab antara lain bad sectors, virus, memory yang cacat, atau bahkan kerusakan motherboard

SOLUSI

Ganti Memori Ram dengan yang baru, Tambahkan ekstra Fan pada bagian dalam komputer, Tidak melakukan overclocking yang berlebihan lebih baik tidak melakukan sama sekali, Teliti ketika melakukan install driver dan biasakan hapus install-an driver yang lama jika meng-install driver yang baru.

Klik untuk mengetahui detail kerusakan hardware anda.

Diagnosis lagi



localhost / 127.0.0.1 / di/ X Diagnosi hardware Rai X
 localhost:3001/kami/check.php?itag=5 HALAMAN UTAMA

MULAI DIAGNOSIS

AYO Cek Kerusakan pada Hardware Anda!

Petunjuk pemecahan

1. Pilihlah salah satu dari pertanyaan yang muncul dengan apa yang dialami komputer anda?
2. Tidak boleh kosong (harus diisi)
3. Pilihlah tidak bisa diisi lebih dari satu (!)

Apa yang terjadi pada Komputer Anda?

- Komputer mau Booting tetapi Selalu Safe Mode
- Proses booting lama. Setelah menambahkan RAM
- Sistem operasi berjalan dengan ter-sangat lambat
- Ter-sangat lambat saat menjalankan game



localhost / 127.0.0.1 / di/ X Diagnosi hardware Rai X
 localhost:3001/kami/check.php?itag=13 HALAMAN UTAMA

MULAI DIAGNOSIS

AYO Cek Kerusakan pada Hardware Anda!

Petunjuk pemecahan

1. Pilihlah salah satu dari pertanyaan yang muncul dengan apa yang dialami komputer anda?
2. Tidak boleh kosong (harus diisi)
3. Pilihlah tidak bisa diisi lebih dari satu (!)

Apa yang terjadi pada Komputer Anda?

RAM mulai rusak

SOLUSI

Ganti Memori RAM dengan yang baru, perbaiki kerusakan pada motherboard ke service center atau tenaga ahli



localhost / 127.0.0.1 / di/ X Diagnosi hardware Rai

localhost/bootham/check.php/?page=3

HALAMAN UTAMA

MULAI DIAGNOSIS

AYO Cek Kerusakan pada Hardware Anda!

Petunjuk pemecahan

- Pilihlah salah satu dari pertanyaan yang muncul dengan apa yang dialami komputer anda?
- Tidak boleh kosong (harus diisi)
- Pilihlah tidak bisa diisi lebih dari satu (!)

Apa yang terjadi pada Komputer Anda?

- Komputer mau Booting tetapi Selalu Safe Mode
- Proses booting lama. Setelah menambahkan RAM
- Sistem operasi berjalan dengan terganggu sendiri
- Tersendat sendiri saat menjalankan game



localhost / 127.0.0.1 / di/ X Diagnosi hardware Rai

localhost/bootham/check.php/?page=3

HALAMAN UTAMA

MULAI DIAGNOSIS

AYO Cek Kerusakan pada Hardware Anda!

Petunjuk pemecahan

- Pilihlah salah satu dari pertanyaan yang muncul dengan apa yang dialami komputer anda?
- Tidak boleh kosong (harus diisi)
- Pilihlah tidak bisa diisi lebih dari satu (!)

Apa yang terjadi pada Komputer Anda?

Ketidak cocokan pada hardware

SOLUSI

-Ganti dengan yang kompatibel dan sesuai tipe yang digunakan oleh motherboard komputer, bersihkan bagian dalam komputer



localhost / 127.0.0.1 / di/ X Diagnosis hardware Rai X
 localhost/booi/farm/check.php/?page=5 HALAMAN UTAMA

MULAI DIAGNOSIS

AYO Cek Kerosakan pada Hardware Anda!

Petunjuk pemecahan

- Pilihlah salah satu dari pertanyaan yang muncul dengan apa yang dialami komputer anda?
- Tidak boleh kosong (harus diisi)
- Pilihlah tidak bisa diisi lebih dari satu (!)

Apa yang terjadi pada Komputer Anda?

- Komputer mas Booting tetapi Selalu Safe Mode
- Proses booting lama. Seringkali menambuh RAM
- Sistem operasi berjalan dengan lancar sendat sendiri
- Terkadang sendat saat menjalankan game



localhost / 127.0.0.1 / di/ X Diagnosis hardware Rai X
 localhost/booi/farm/check.php/?page=5 HALAMAN UTAMA

MULAI DIAGNOSIS

AYO Cek Kerosakan pada Hardware Anda!

Petunjuk pemecahan

- Pilihlah salah satu dari pertanyaan yang muncul dengan apa yang dialami komputer anda?
- Tidak boleh kosong (harus diisi)
- Pilihlah tidak bisa diisi lebih dari satu (!)

Apa yang terjadi pada Komputer Anda?

Tertali banyak aplikasi yang sedang running

SOLUSI

Buka Task Manager pada menu windows, pilih disable pada program yg tidak diperlukan. Lakukan restart ulang



localhost / 127.0.0.1 / di... X Diagnosi hardware Rai...
 localhost/localhost/check.php?itag=5 HALAMAN UTAMA

MULAI DIAGNOSIS

AYO Cek Kerusakan pada Hardware Anda!

Pertujukan pemecahan

- Pilihlah salah satu dari pertanyaan yang muncul dengan apa yang dialami komputer anda?
- Tidak boleh kosong (harus diisi)
- Pilihan tidak bisa diisi lebih dari satu (!)

Apa yang terjadi pada Komputer Anda?

- Komputer mau booting tetapi Selalu Safe Mode
- Proses booting lama Setelah menambah RAM
- Sistem operasi berjalan dengan tersendat sendat
- Tersendat sendat saat menjalankan game



localhost / 127.0.0.1 / di... X Diagnosi hardware Rai...
 localhost/localhost/check.php?itag=5 HALAMAN UTAMA

MULAI DIAGNOSIS

AYO Cek Kerusakan pada Hardware Anda!

Pertujukan pemecahan

- Pilihlah salah satu dari pertanyaan yang muncul dengan apa yang dialami komputer anda?
- Tidak boleh kosong (harus diisi)
- Pilihan tidak bisa diisi lebih dari satu (!)

Apa yang terjadi pada Komputer Anda?

- Kurangnya kapasitas RAM
- Sistem operasi berjalan dengan tersendat-sendat



localhost / 127.0.0.1 / di... X Diagnosi hardware Rai...
 localhost/localhost/check.php?itag=30 HALAMAN UTAMA

MULAI DIAGNOSIS

AYO Cek Kerusakan pada Hardware Anda!

Pertujukan pemecahan

- Pilihlah salah satu dari pertanyaan yang muncul dengan apa yang dialami komputer anda?
- Tidak boleh kosong (harus diisi)
- Pilihan tidak bisa diisi lebih dari satu (!)

Apa yang terjadi pada Komputer Anda?

Game menjadi patah2 dan FPS dibawah rata2

SOLUSI

Tingkatkan Kapasitas RAM yang kompatibel, instal ulang windows, restart Komputer



localhost / 127.0.0.1 / di/ X Diagnosis Hardware Rai X
 localhost:8080/boomfami/check.php?flag=16 HALAMAN UTAMA

MULAI DIAGNOSIS

AYO Cek Kerusakan pada Hardware Anda!

Perhatikan pengecekan

1. Pilihlah salah satu dari pertanyaan yang muncul dengan apa yang dialami komputer anda?
2. Tidak boleh kosong (harus diisi)
3. Pilihan tidak bisa diisi lebih dari satu (1)

Apa yang terjadi pada Komputer Anda?

- Kurangnya kapasitas RAM
- Sistem operasi berjalan dengan tersendat-sendat

Analisa



giphy - Pin

localhost / 127.0.0.1 / di/ X Diagnosis Hardware Rai X
 localhost:8080/boomfami/check.php?flag=31 HALAMAN UTAMA

MULAI DIAGNOSIS

AYO Cek Kerusakan pada Hardware Anda!

Perhatikan pengecekan

1. Pilihlah salah satu dari pertanyaan yang muncul dengan apa yang dialami komputer anda?
2. Tidak boleh kosong (harus diisi)
3. Pilihan tidak bisa diisi lebih dari satu (1)

Apa yang terjadi pada Komputer Anda?

Adanya ketidakcocokan spesifikasi Hardware dan software dgn game

SOLUSI

Ganti dengan yang kompatibel dan sesuai tipe yang digunakan oleh motherboard komputer; bersihkan bagian dalam komputer

Klik untuk mengetahui detail kerusakan hardware anda.

Diagnosis lagi



localhost / 127.0.0.1 / di/ X Diagnosis Hardware Rai

localhost / 127.0.0.1 / di/ X Diagnosis Hardware Rai

HALAMAN UTAMA

MULAI DIAGNOSIS

AYO Cek Kerosakan pada Hardware Anda!

Petunjuk pemecahan

1. Pilihlah salah satu dari pertanyaan yang muncul dengan apa yang dialami komputer anda?
2. Tidak boleh kosong (harus diisi)
3. Pilihlah tidak bisa diisi lebih dari satu (!)

Apa yang terjadi pada Komputer Anda?

- * Komputer mati sendiri dan terdapat aliran listrik pada CPU
- Fan menyala dengan kencang (Tidak Normal)
- Suara komputer Cepak panas pada awal pemakaian
- Kinerja komputer melambat dan tiba-tiba mati.
- Tidak bisa digunakan pada saat masuk sistem operasi



localhost / 127.0.0.1 / di/ X Diagnosis Hardware Rai

localhost / 127.0.0.1 / di/ X Diagnosis Hardware Rai

HALAMAN UTAMA

MULAI DIAGNOSIS

AYO Cek Kerosakan pada Hardware Anda!

Petunjuk pemecahan

1. Pilihlah salah satu dari pertanyaan yang muncul dengan apa yang dialami komputer anda?
2. Tidak boleh kosong (harus diisi)
3. Pilihlah tidak bisa diisi lebih dari satu (!)

Apa yang terjadi pada Komputer Anda?

Korsleting pada memory RAM

SOLUSI

-Gunakan Stabilizer untuk mengatur tegangan listrik pada Cpu,
Gunakan power supply yang berkualitas



localhost / 127.0.0.1 / di... x Diagnosi Hardware Fail x
localhost/booiRam/check.php?tag=7

HALAMAN UTAMA

MULAI DIAGNOSIS

AYO Cek Kerusakan pada Hardware Anda!

Petunjuk pengecekan

1. Pilihlah salah satu dari pertanyaan yang muncul dengan apa yang dialami komputer anda?
2. Tidak boleh kosong harus diisi!
3. Pilihan tidak bisa diisi lebih dari satu (1)

Apa yang terjadi pada Komputer Anda?

- Aplikasi atau software tidak berjalan dengan baik
- Sistem operasi tidak berjalan dengan baik
- Komputer Merestart berulang kali ketika menjalankan Aplikasi



localhost / 127.0.0.1 / di... x Diagnosi Hardware Fail x
localhost/booiRam/check.php?tag=7

HALAMAN UTAMA

MULAI DIAGNOSIS

AYO Cek Kerusakan pada Hardware Anda!

Petunjuk pengecekan

1. Pilihlah salah satu dari pertanyaan yang muncul dengan apa yang dialami komputer anda?
2. Tidak boleh kosong harus diisi!
3. Pilihan tidak bisa diisi lebih dari satu (1)

Apa yang terjadi pada Komputer Anda?

- Ditemukan bebeli apa file rusak di storage komputer
- Tidak bisa menginstal program baru
- Spesifikasi Ram yang tidak mencukupi
- Gagal masuk kedalam aplikasi
- Terlalu banyak aplikasi yang dijalankan



localhost / 127.0.0.1 / di/ X Diagnosis Hardware Rai X
localhost:8080/ram/check.php?frage=17 HALAMAN UTAMA

MULAI DIAGNOSIS

AYO Cek Kerusakan pada Hardware Anda!

Pertunjuk pengecekan

1. Pilihlah salah satu dari pertanyaan yang muncul dengan apa yang dialami komputer anda?
2. Tidak boleh kosong (harus diisi)
3. Pilihan tidak bisa diisi lebih dari satu (1)

Apa yang terjadi pada Komputer Anda?

- Ditemukan beberapa file rusak di storage komputer
- Tidak bisa menginstal program baru
- Spesifikasi Ram yang tidak mencukupi
- Gagal masuk kedalam aplikasi
- Terlalu banyak aplikasi yang dijalankan



localhost / 127.0.0.1 / di/ X Diagnosis Hardware Rai X
localhost:8080/ram/check.php?frage=33 HALAMAN UTAMA

MULAI DIAGNOSIS

AYO Cek Kerusakan pada Hardware Anda!

Pertunjuk pengecekan

1. Pilihlah salah satu dari pertanyaan yang muncul dengan apa yang dialami komputer anda?
2. Tidak boleh kosong (harus diisi)
3. Pilihan tidak bisa diisi lebih dari satu (1)

Apa yang terjadi pada Komputer Anda?

Kerusak RAM yang rusak

SOLUSI

Gunakan Aplikasi atau Software pendukung untuk memelihara hardware komputer, Perbaiki kerusakan pada hardware ke service center atau tenaga ahli.



localhost / 127.0.0.1 / di/ X Diagnosi Hardware Rai

localhost/booiRam/check.php?Page=17

HALAMAN UTAMA

MULAI DIAGNOSIS

AYO Cek Kerosakan pada Hardware Anda!

Petunjuk pemecahan

- Pilihlah salah satu dari pertanyaan yang muncul dengan apa yang dialami komputer anda?
- Tidak boleh kosong (harus diisi)
- Pilihlah tidak bisa diisi lebih dari satu (!)

Apa yang terjadi pada Komputer Anda?

- Ditemukan beberapa file rusak di storage komputer
- Tidak bisa menginstal program baru
- Spesifikasi Ram yang tidak mencukupi
- Gagal masuk ke sistem aplikasi
- Terlalu banyak aplikasi yang dijalankan

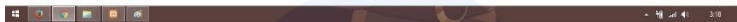
localhost / 127.0.0.1 / di/ X Diagnosi Hardware Rai

localhost/booiRam/check.php?Page=34

HALAMAN UTAMA

MULAI DIAGNOSIS

AYO Cek Kerosakan pada Hardware Anda!

Petunjuk pemecahan

- Pilihlah salah satu dari pertanyaan yang muncul dengan apa yang dialami komputer anda?
- Tidak boleh kosong (harus diisi)
- Pilihlah tidak bisa diisi lebih dari satu (!)

Apa yang terjadi pada Komputer Anda?

Muncul Peringatan Komputer tidak bisa menjalankan aplikasi

SOLUSI

- Tingkatkan Kapasitas Ram yang kompatibel. Instal ulang komputer, restart Komputer



localhost / 127.0.0.1 / di... x Diagnos Hardware Rai x
localhost/booriRam/check.php?itag=17 HALAMAN UTAMA

MULAI DIAGNOSIS

AYO Cek Kerosakan pada Hardware Anda!

Petunjuk pemecahan

1. Pilihlah salah satu dari pertanyaan yang muncul dengan apa yang dialami komputer anda?
2. Tidak boleh kosong (harus diisi)
3. Pilihlah tidak bisa diisi lebih dari satu (!)

Apa yang terjadi pada Komputer Anda?

- Ditemukan beberapa file rusak di storage komputer
- Tidak bisa menginstal program baru
- Spesifikasi Ram yang tidak mencukupi
- Gagal masuk ke sistem aplikasi
- Terlalu banyak aplikasi yang dijalankan



localhost / 127.0.0.1 / di... x Diagnos Hardware Rai x
localhost/booriRam/check.php?itag=35 HALAMAN UTAMA

MULAI DIAGNOSIS

AYO Cek Kerosakan pada Hardware Anda!

Petunjuk pemecahan

1. Pilihlah salah satu dari pertanyaan yang muncul dengan apa yang dialami komputer anda?
2. Tidak boleh kosong (harus diisi)
3. Pilihlah tidak bisa diisi lebih dari satu (!)

Apa yang terjadi pada Komputer Anda?

Aplikasi tidak Sebanding dengan Hardware

SOLUSI

Tingkatkan kapasitas RAM yang kompatibel, instal ulang windows
Restart Komputer



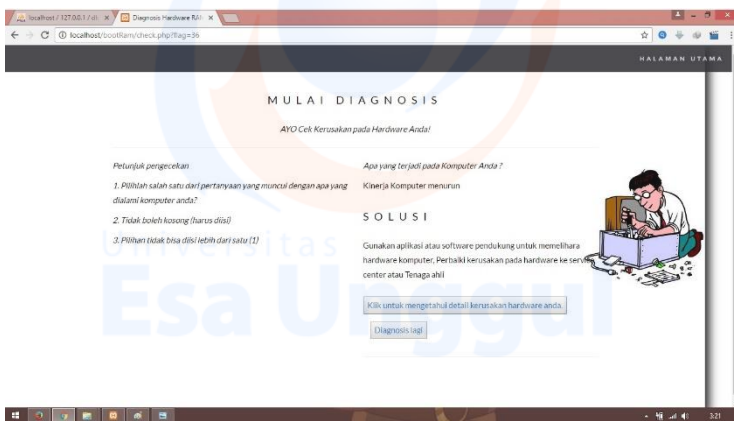
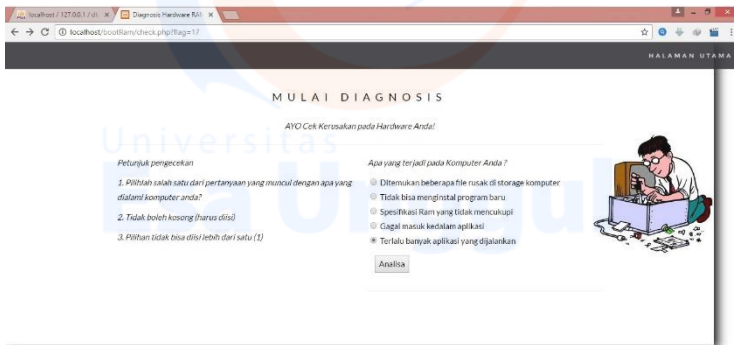

localhost / 127.0.0.1 / di... X Diagnosis Hardware Rai... X
 localhost/coolRam/check.php?Page=7

HALAMAN UTAMA

MULAI DIAGNOSIS

AYO Cek Kerosakan pada Hardware Anda!

Petunjuk pengesakan

- Pilihlah salah satu dari pertanyaan yang muncul dengan apa yang dialami komputer anda?
- Tidak boleh kosong (harus diisi)
- Pilihan tidak bisa diisi lebih dari satu (1)

Apa yang terjadi pada Komputer Anda?

- Aplikasi atau software tidak berjalan dengan baik
- Sistem operasi tidak berjalan dengan baik
- Komputer Mereslarf Berulang kali ketika menjalankan Aplikasi

[Analisa](#)



localhost / 127.0.0.1 / di... X Diagnosis Hardware Rai... X
 localhost/coolRam/check.php?Page=13

HALAMAN UTAMA

MULAI DIAGNOSIS

AYO Cek Kerosakan pada Hardware Anda!

Petunjuk pengesakan

- Pilihlah salah satu dari pertanyaan yang muncul dengan apa yang dialami komputer anda?
- Tidak boleh kosong (harus diisi)
- Pilihan tidak bisa diisi lebih dari satu (1)

Apa yang terjadi pada Komputer Anda?

Temperatur panas overclock berlebihan

SOLUSI

Bongkar casing komputer: bersihkan debu yg menempel di hardware. Cunakan komputer di ruangan bersirkulasi

[Klik untuk mengetahui detail kerosakan hardware anda.](#)

[Diagnosis lagi](#)



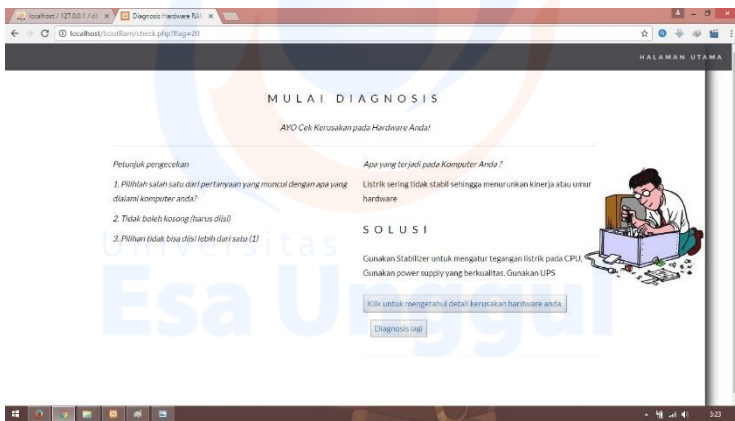

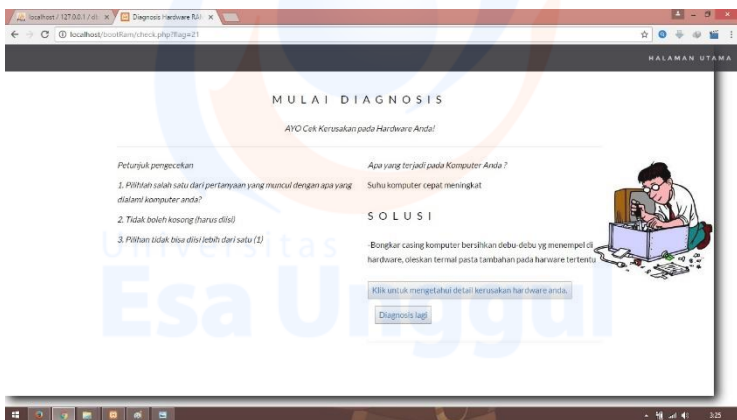
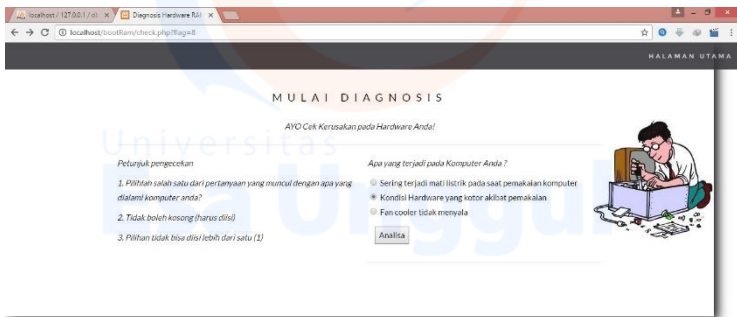
localhost / 127.0.0.1 / di/ X Diagnosis Hardware Fail X
localhost/booi/farm/check.php/?tag=8 HALAMAN UTAMA

MULAI DIAGNOSIS

AYO Cek Kerusakan pada Hardware Anda!

Perhatikan pengecekan

1. Pilihlah salah satu dari pertanyaan yang muncul dengan apa yang dialami komputer anda?
2. Tidak boleh kosong (harus diisi)
3. Pilihan tidak bisa diisi lebih dari satu (!)

Apa yang terjadi pada Komputer Anda?

- Sering terjadi mati listrik pada saat pemakaian komputer
- Kondisi Hardware yang kotor akibat pemakaian
- Fan cooler tidak menyala



localhost / 127.0.0.1 / di/ X Diagnosis Hardware Fail X
localhost/booi/farm/check.php/?tag=22 HALAMAN UTAMA

MULAI DIAGNOSIS

AYO Cek Kerusakan pada Hardware Anda!

Perhatikan pengecekan

1. Pilihlah salah satu dari pertanyaan yang muncul dengan apa yang dialami komputer anda?
2. Tidak boleh kosong (harus diisi)
3. Pilihan tidak bisa diisi lebih dari satu (!)

Apa yang terjadi pada Komputer Anda?

Komponen hardware yang rusak akibat ketidak stabilan listrik dirumah anda

SOLUSI

Gunakan stabilizer untuk mengatur tegangan listrik pada CPU
Gunakan power supply yang berkualitas



localhost / 127.0.0.1 / di/ X Diagnosis Hardware Rai X
localhost:8080/boomfamy/check.php/?tag=3 HALAMAN UTAMA

MULAI DIAGNOSIS

AYO Cek Kerosakan pada Hardware Anda!

Petunjuk pemecahan

1. Pilihlah salah satu dari pertanyaan yang muncul dengan apa yang dialami komputer anda?
2. Tidak boleh kosong (harus diisi)
3. Pilihan tidak bisa diisi lebih dari satu (!)

Apa yang terjadi pada Komputer Anda?

- Komputer mati sendiri dan terdapat aliran listrik pada CPU
- Fan menyala dengan kencang (Terdak Normal)
- Suara komputer Copak panas pada awal pemakaian
- Kinerja komputer melambat dan tiba-tiba mati.
- Tidak bisa digunakan pada saat masuk sistem operasi



localhost / 127.0.0.1 / di/ X Diagnosis Hardware Rai X
localhost:8080/boomfamy/check.php/?tag=9 HALAMAN UTAMA

MULAI DIAGNOSIS

AYO Cek Kerosakan pada Hardware Anda!

Petunjuk pemecahan

1. Pilihlah salah satu dari pertanyaan yang muncul dengan apa yang dialami komputer anda?
2. Tidak boleh kosong (harus diisi)
3. Pilihan tidak bisa diisi lebih dari satu (!)

Apa yang terjadi pada Komputer Anda?

Adanya kecacatan pada memory RAM

SOLUSI

-Ganti Memori RAM dengan yang baru, check sambungan kabel dalam casing, pastikan kabel terpasang dengan baik



localhost / 127.0.0.1 / di... x Diagnosis hardware full x

localhost:8080/check.php/?page=3

HALAMAN UTAMA

MULAI DIAGNOSIS

AYO Cek Kerosakan pada Hardware Anda!

Petunjuk pengecekan

1. Pilihlah salah satu dari pertanyaan yang muncul dengan apa yang dialami komputer anda?
2. Tidak boleh kosong (harus diisi)
3. Pilihan tidak bisa diisi lebih dari satu (!)

Apa yang terjadi pada Komputer Anda?

- ☐ Komputer mati sendiri dan terdapat aliran listrik pada CPU
- ☐ Fan menyala dengan kencang (Tidak Normal)
- ☐ Suara komputer Copak panas pada awal pemakaian
- ☐ Kinerja komputer melambat dan tiba-tiba mati.
- ☐ Tidak bisa digunakan pada saat masuk sistem operasi



Diagnosis hardware full x

localhost:8080/check.php/?page=10

HALAMAN UTAMA

MULAI DIAGNOSIS

AYO Cek Kerosakan pada Hardware Anda!

Petunjuk pengecekan

1. Pilihlah salah satu dari pertanyaan yang muncul dengan apa yang dialami komputer anda?
2. Tidak boleh kosong (harus diisi)
3. Pilihan tidak bisa diisi lebih dari satu (!)

Apa yang terjadi pada Komputer Anda?

Memory RAM yang telah rusak, merusak komponen dalam CPU

SOLUSI

- Ganti RAM baru sesuai dengan type hardware, Bersihkan kotoran debu didalam CPU, instal ulang windows







LAMPIRAN E
MANUAL BOOK
LANGKAH LANGKAH
MENGGANTI &
MEMASANG MEMORY
RAM

1. Halaman Utama / HOME

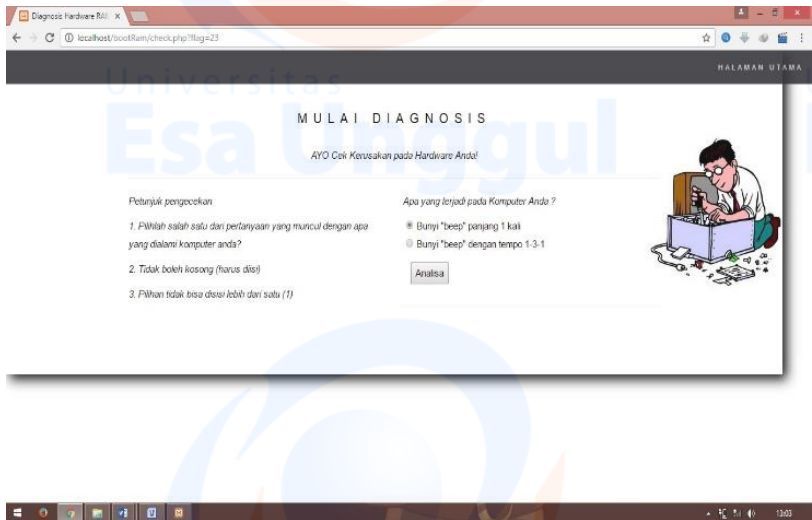

Halaman ini merupakan bagian awal dari sistem ,bagi *user* yang ingin menggunakan dan melakukan diagnosis terhadap komputernya langkah awal yang dilakukan untuk memulai diagnosis arahkan *cursor* ke sudut atas kanan kemudian klik “**Diagnosis**”.

2. Halaman Diagnosa



Halaman ini merupakan langkah pertama untuk *user* yang akan memulai diagnosis kerusakan yang di alami komputernya dengan memilih pertanyaan yang terdapat pada menu *'radio button'* yang menerangkan gejala-gejala yang terjadi sesuai dengan yang di alami komputer, kemudian klik tombol *"analisa"* untuk melanjutkan ke proses atau gejala selanjutnya.

3. Hasil Diagnosa

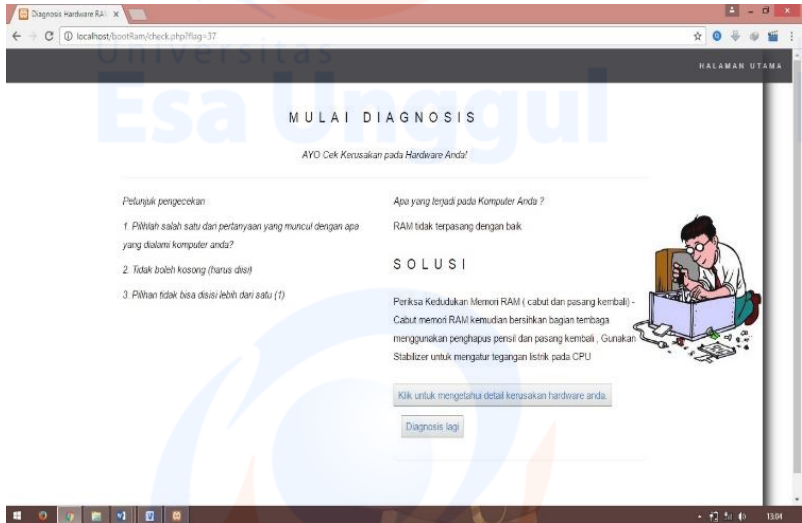

Halaman ini merupakan bagian terakhir dari diagnosis yang menjelaskan kerusakan yang terjadi dan menerangkan “**SOLUSI**” untuk perbaikan pada komputer.

4. Halaman Forum

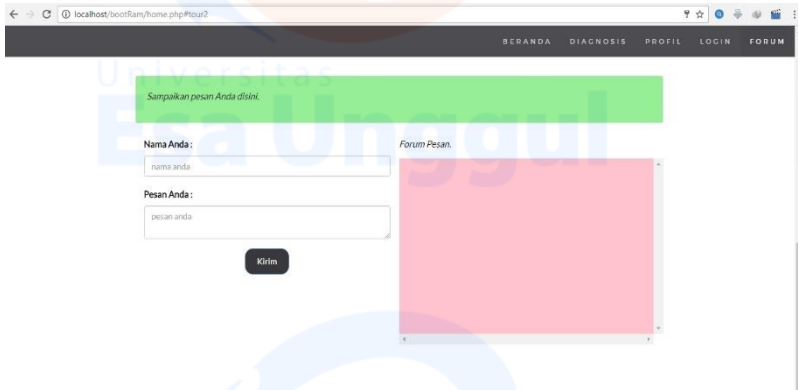

Halaman ini merupakan forum pesan yang disediakan khusus untuk *user* yang ingin menyampaikan pesan kepada admin dengan memasukan nama pada kolom “**Nama Anda**” dan mengisi pesan yang ingin disampaikan pada kolom “**Pesan Anda**” kemudian klik tombol “**Kirim**” untuk menyampaikan pesan kepada admin.

5. Kesimpulan

Dari hasil panduan aplikasi sistem pakar untuk mendiagnosa kerusakan *hardware* RAM (*Random Access Memory*) pada *personal computer* diatas dapat diperoleh kesimpulan sebagai berikut:

1. Diharapkan dapat mudah dipahami oleh *user* dan dapat melakukan proses perbaikan.
2. Diharapkan dapat membantu seorang yang awam dan dapat melakukan perbaikan pada komputer.
3. Dengan adanya sistem pakar ini, mampu memberikan informasi-informasi kerusakan yang dialami *personal computer* melalui gejala-gejala yang dipilih dalam aplikasi sistem pakar.
4. Solusi yang ditemukan oleh sistem pakar diharapkan mampu mengatasi segala penyebab kerusakan pada RAM.